

Produktbeschreibung/ Typenübersicht

Anschlussleitungen M8 mit LED

- Dose M8x1, 3-polig, abgewinkelte Ausführung
- Hochflexibel für Schleppkette geeignet
- Einseitig Steckbar mit offenem Kabelende
- PUR Leitung als Ader- und Mantelmaterial
- Hohe Schutzart IP 67
- Sicherheitsgewinde verhindert das Lockern

KabD8W-2L-3R-K...

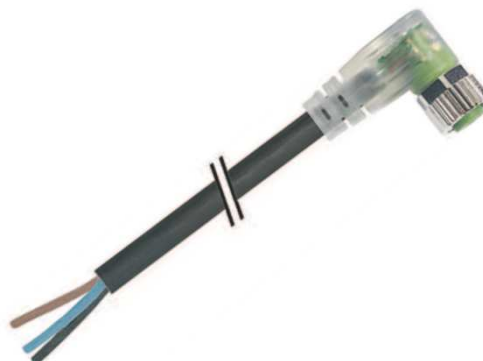

Technische Daten

Elektrische Daten

Betriebsspannung U_B max. 24V DC $\pm 25\%$
 Betriebsstrom je Kontakt, 40°C max. 4A

Anzeigen

LED grün Betriebsspannung on
 LED gelb Schaltsignal auf 4

Mechanische Daten

Aderzahl / -querschnitt 3 x 0,25mm²
 Aderisolation PP (br, bl, sw)
 Mantelmaterial PUR
 Außendurchmesser ca. 4,1mm
 Biegeradius (beweglich) 10 x Durchmesser
 Anschluss Schraubgewinde M8x1

Anzugsmoment max. 0,4Nm
 Gewicht 2m / 5m / 10m 53g / 125g / 241g

Umgebungsdaten

Umgebungstemp. -25°C...+85°C
 Temperatur (fest) -40°C...+80°C
 Temperatur (beweglich) -25°C...+80°C
 VDE-Schutzklasse III
 Schutzart IP 67, gesteckt und verschraubt

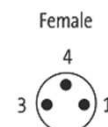
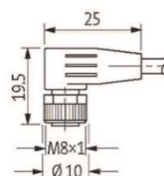
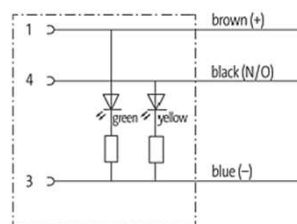

Bestellinformation

Bestell-Nr.	Typ
2m Ausführung	
950152	KabD8W-2L-3R-K0200
5m Ausführung	
950061	KabD8W-2L-3R-K0500
10m Ausführung	
950153	KabD8W-2L-3R-K1000

Produktbeschreibung/ Typenübersicht

Anschlussleitungen M8

- Dose M8x1, 3-polig, abgewinkelte Ausführung
- Hochflexibel für Schleppkette geeignet
- Einseitig Steckbar mit offenem Kabelende
- PUR Leitung als Ader- und Mantelmaterial
- Hohe Schutzart IP 67
- Sicherheitsgewinde verhindert das Lockern

KabD8W-3R-K...



Technische Daten

Elektrische Daten

Betriebsspannung U_B max. 24V DC $\pm 25\%$
 Betriebsstrom je Kontakt, 40°C max. 4A

Anzeigen

Ohne LED

Mechanische Daten

Aderzahl / -querschnitt 3 x 0,25mm²
 Aderisolation PP (br, bl, sw)
 Mantelmaterial PUR
 Außendurchmesser ca. 4,1mm
 Biegeradius (beweglich) 10 x Durchmesser
 Anschluss Schraubgewinde M8x1

Anzugsmoment max. 0,4Nm
 Gewicht 2m / 5m / 10m 53g / 125g / 241g

Umgebungsdaten

Umgebungstemp. -25°C...+85°C
 Temperatur (fest) -40°C...+80°C
 Temperatur (beweglich) -25°C...+80°C
 VDE-Schutzklasse III
 Schutzart IP 67, gesteckt und verschraubt

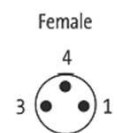
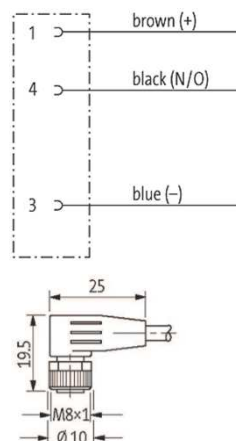

Bestellinformation

Bestell-Nr.	Typ
2m Ausführung	
950149	KabD8W-3R-K0200
5m Ausführung	
950022	KabD8W-3R-K0500
10m Ausführung	
950029	KabD8W-3R-K1000

Produktbeschreibung/ Typenübersicht

Anschlussleitungen M8 mit LED

- Dose M8x1, 4-polig, abgewinkelte Ausführung
- Hochflexibel für Schleppkette geeignet
- Einseitig Steckbar mit offenem Kabelende
- PUR Leitung als Ader- und Mantelmaterial
- Hohe Schutzart IP 67
- Sicherheitsgewinde verhindert das Lockern

KabD8W-3L-4R-K...



Technische Daten

Elektrische Daten

Betriebsspannung U_B
 Betriebsstrom je Kontakt, 40°C

max. 24V DC $\pm 25\%$
 max. 4A

Anzeigen

LED grün
 LED gelb
 LED white

Betriebsspannung on
 Schaltsignal auf 4
 Schaltsignal auf 2

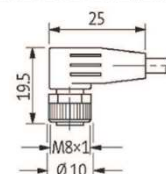
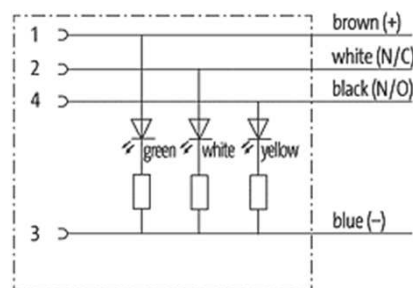

Female



Mechanische Daten

Aderzahl / -querschnitt
 Aderisolation
 Mantelmaterial
 Außendurchmesser
 Biegeradius (beweglich)
 Anschluss

4 x 0,25mm²
 PP (br, bl, sw)
 PUR
 ca. 4,5mm
 10 x Durchmesser
 Schraubgewinde
 M8x1

Anzugsmoment
 Gewicht 5m / 10m

max. 0,4Nm
 125g / 241g

Umgebungsdaten

Umgebungstemp.
 Temperatur (fest)
 Temperatur (beweglich)
 VDE-Schutzklasse
 Schutzart

-25°C...+85°C
 -40°C...+80°C
 -25°C...+80°C
 III
 IP 67, gesteckt und
 verschraubt

Bestellinformation

Bestell-Nr.	Typ
5m Ausführung 950100	KabD8W-3L-4R-K0500
10m Ausführung 950154	KabD8W-3L-4R-K1000

Produktbeschreibung/ Typenübersicht

Anschlussleitungen M8

- Dose M8x1, 4-polig, abgewinkelte Ausführung
- Hochflexibel für Schleppkette geeignet
- Einseitig Steckbar mit offenem Kabelende
- PUR Leitung als Ader- und Mantelmaterial
- Hohe Schutzart IP 67
- Sicherheitsgewinde verhindert das Lockern

KabD8W-4R-K...



Technische Daten

Elektrische Daten

Betriebsspannung U_b max. 24V DC $\pm 25\%$
 Betriebsstrom je Kontakt, 40°C max. 4A

Anzeigen

Ohne LED

Mechanische Daten

Aderzahl / -querschnitt 4 x 0,25mm²
 Aderisolation PP (br, bl, sw)
 Mantelmaterial PUR
 Außendurchmesser ca. 4,5mm
 Biegeradius (beweglich) 10 x Durchmesser
 Anschluss Schraubgewinde M8x1

Anzugsmoment max. 0,4Nm
 Gewicht 2m / 5m / 10m 53g / 125g / 241g

Umgebungsdaten

Umgebungstemp. -25°C...+85°C
 Temperatur (fest) -40°C...+80°C
 Temperatur (beweglich) -25°C...+80°C
 VDE-Schutzklasse III
 Schutzart IP 67, gesteckt und verschraubt

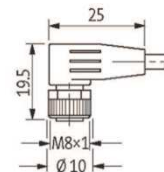
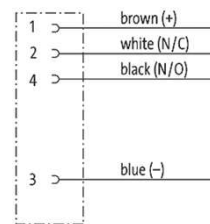

Female

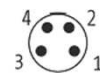

Bestellinformation

Bestell-Nr.	Typ
2m Ausführung 950093	KabD8W-4R-K0200
5m Ausführung 950081	KabD8W-4R-K0500
10m Ausführung 950122	KabD8W-4R-K1000

Produktbeschreibung/ Typenübersicht

Anschlussleitungen M8 VA mit LED

- Dose M8x1, 3-polig, abgewinkelte Ausführung
- V4A-Überwurfmutter – 6-kant
- Für Lebensmittel bereich
- Einseitig Steckbar mit offenem Kabelende
- Hohe Schutzart IP 68
- Sicherheitsgewinde verhindert das Lockern

KabD8W-2L-3VA-K...

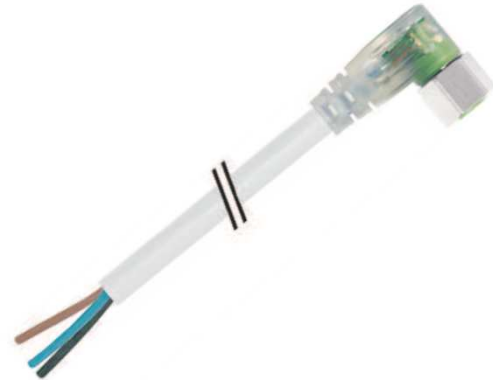

Technische Daten

Elektrische Daten

Betriebsspannung U_B max. 24V DC $\pm 25\%$
 Betriebsstrom je Kontakt, 40°C max. 4A

Anzeigen

LED grün Betriebsspannung on
 LED gelb Schaltsignal auf 4

Mechanische Daten

Aderzahl / -querschnitt 3 x 0,25mm²
 Aderisolation PVC (br, bl, sw)
 Mantelmaterial PVC
 Außendurchmesser ca. 4,5mm
 Biegeradius (beweglich) 10 x Durchmesser
 Anschluss Schraubgewinde M8x1

Anzugsmoment max. 0,4Nm
 Gewicht 5m / 10m 142g / 241g

Umgebungsdaten

Umgebungstemp. -25°C...+85°C
 Temperatur (fest) -30°C...+80°C
 Temperatur (beweglich) -25°C...+80°C
 VDE-Schutzklasse III
 Schutzart IP 68, gesteckt und verschraubt

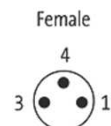
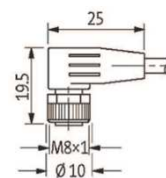
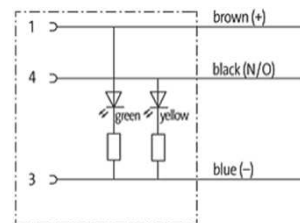

Bestellinformation

Bestell-Nr.	Typ
5m Ausführung 950158	KabD8W-2L-3VA-K0500
10m Ausführung 950162	KabD8W-2L-3VA-K1000

Produktbeschreibung/ Typenübersicht

Anschlussleitungen M8 mit LED

- Dose M8x1, 3-polig, zentrale Ausführung
- Hochflexibel für Schleppkette geeignet
- Einseitig Steckbar mit offenem Kabelende
- PUR Leitung als Ader- und Mantelmaterial
- Hohe Schutzart IP 67
- Sicherheitsgewinde verhindert das Lockern

KabD8W-2L-3R-K...



Technische Daten

Elektrische Daten

Betriebsspannung U_B max. 24V DC $\pm 25\%$
 Betriebsstrom je Kontakt, 40°C max. 4A

Anzeigen

LED grün Betriebsspannung on
 LED gelb Schaltsignal auf 4

Mechanische Daten

Aderzahl / -querschnitt 3 x 0,25mm²
 Aderisolation PP (br, bl, sw)
 Mantelmaterial PUR
 Außendurchmesser ca. 4,1mm
 Biegeradius (beweglich) 10 x Durchmesser
 Anschluss Schraubgewinde M8x1

Anzugsmoment max. 0,4Nm
 Gewicht 5m / 10m 125g / 241g

Umgebungsdaten

Umgebungstemp. -25°C...+85°C
 Temperatur (fest) -40°C...+80°C
 Temperatur (beweglich) -25°C...+80°C
 VDE-Schutzklasse III
 Schutzart IP 67, gesteckt und verschraubt

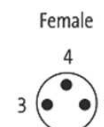
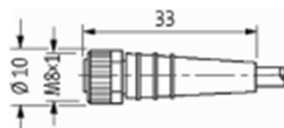
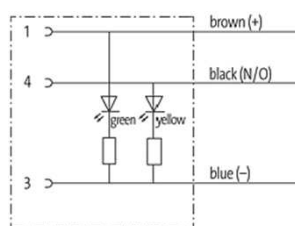

Bestellinformation

Bestell-Nr.	Typ
950346	KabD8Z-2L-3R-K0500
950347	KabD8Z-2L-3R-K1000

Produktbeschreibung/ Typenübersicht

Anschlussleitungen M8

- Dose M8x1, 3-polig, gerade (zentral) Ausführung
- Hochflexibel für Schleppkette geeignet
- Einseitig Steckbar mit offenem Kabelende
- PUR Leitung als Ader- und Mantelmaterial
- Hohe Schutzart IP 67
- Sicherheitsgewinde verhindert das Lockern

KabD8Z-3R-K...



Technische Daten

Elektrische Daten

Betriebsspannung U_B max. 24V DC $\pm 25\%$
 Betriebsstrom je Kontakt, 40°C max. 4A

Anzeigen

Ohne LED

Mechanische Daten

Aderzahl / -querschnitt 3 x 0,25mm²
 Aderisolation PP (br, bl, sw)
 Mantelmaterial PUR
 Außendurchmesser ca. 4,1mm
 Biegeradius (beweglich) 10 x Durchmesser
 Anschluss Schraubgewinde M8x1

Anzugsmoment max. 0,4Nm
 Gewicht 5m / 10m 125g / 241g

Umgebungsdaten

Umgebungstemp. -25°C...+85°C
 Temperatur (fest) -40°C...+80°C
 Temperatur (beweglich) -25°C...+80°C
 VDE-Schutzklasse III
 Schutzart IP 67, gesteckt und verschraubt

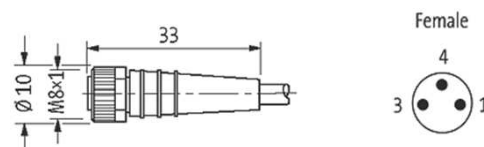
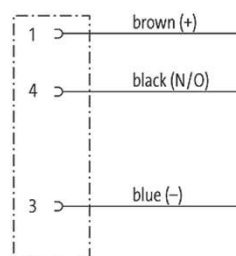

Bestellinformation

Bestell-Nr.	Typ
5m Ausführung	
950059	KabD8Z-3R-K0500
10m Ausführung	
950137	KabD8Z-3R-K1000

Produktbeschreibung/ Typenübersicht

Anschlussleitungen M8

- Dose M8x1, 4-polig, gerade (zentral) Ausführung
- Hochflexibel für Schleppkette geeignet
- Einseitig Steckbar mit offenem Kabelende
- PUR Leitung als Ader- und Mantelmaterial
- Hohe Schutzart IP 67
- Sicherheitsgewinde verhindert das Lockern

KabD8Z-4R-K...



Technische Daten

Elektrische Daten

Betriebsspannung U_B max. 24V DC $\pm 25\%$
 Betriebsstrom je Kontakt, 40°C max. 4A

Anzeigen

Ohne LED

Mechanische Daten

Aderzahl / -querschnitt 4 x 0,25mm²
 Aderisolation PP (br, bl, sw)
 Mantelmaterial PUR
 Außendurchmesser ca. 4,4mm
 Biegeradius (beweglich) 10 x Durchmesser
 Anschluss Schraubgewinde M8x1

Anzugsmoment max. 0,4Nm
 Gewicht 5m / 10m 125g / 241g

Umgebungsdaten

Umgebungstemp. -25°C...+85°C
 Temperatur (fest) -40°C...+80°C
 Temperatur (beweglich) -25°C...+80°C
 VDE-Schutzklasse III
 Schutzart IP 67, gesteckt und verschraubt

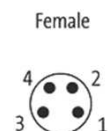
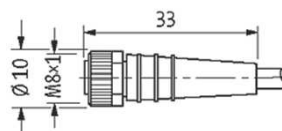
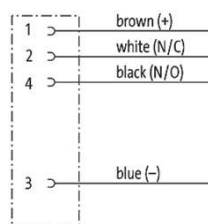

Bestellinformation

Bestell-Nr.	Typ
5m Ausführung	
950095	KabD8Z-4R-K0500
10m Ausführung	
950096	KabD8Z-4R-K1000

Produktbeschreibung/ Typenübersicht

Anschlussleitungen M12 mit LED

Abgewinkelte Ausführung
 Hochflexibel für Schleppkette geeignet
 Einseitig Steckbar mit offenem Kabelende
 PUR Leitung als Ader- und Mantelmaterial
 Hohe Schutzart IP 67
 Sicherheitsgewinde verhindert das Lockern

KabD12W-3L-4R-K...



Technische Daten

Elektrische Daten

Betriebsspannung U_B
 Betriebsstrom je Kontakt, 40°C

max. 18...30V DC
 max. 4A

Anzeigen

LED grün
 LED 1 gelb
 LED 2 weiß

Betriebsspannung on
 Schaltsignal auf 4
 Schaltsignal auf 2

Mechanische Daten

Aderzahl / -querschnitt
 Aderisolation
 Mantelmaterial
 Außendurchmesser
 Biegeradius (beweglich)
 Anschluss
 Anzugsmoment
 Gewicht 2m / 5m / 10m

4x 0,34mm²
 PP (br, ws, bl, sw)
 PUR
 ca. 4,7mm
 10 x Außendurchmesser
 Schraubgewinde M12x1
 max. 0,6Nm
 94g / 211g / 406g

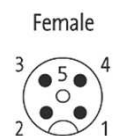
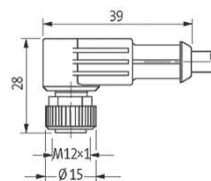
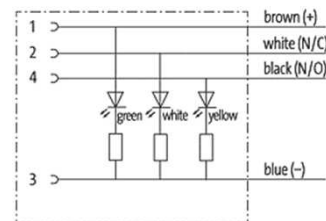

Bestellinformation

Bestell-Nr.	Typ
2m Ausführung	
950083	KabD12W-3L-4R-K0200
5m Ausführung	
950074	KabD12W-3L-4R-K0500
10m Ausführung	
950082	KabD12W-3L-4R-K1000

Umgebungsdaten

Umgebungstemp.
 Temperatur (fest)
 Temperatur (beweglich)
 VDE-Schutzklasse
 Schutzart

-25°C...+85°C
 -50°C...+80°C
 25°C...+80°C
 III
 IP 67gesteckt und
 verschraubt

Produktbeschreibung/ Typenübersicht

Anschlussleitungen M12

Abgewinkelte Ausführung
 Hochflexibel für Schleppkette geeignet
 Einseitig Steckbar mit offenem Kabelende
 PUR Leitung als Ader- und Mantelmaterial
 Hohe Schutzart IP 67
 Sicherheitsgewinde verhindert das Lockern

KabD12W-4R-K...

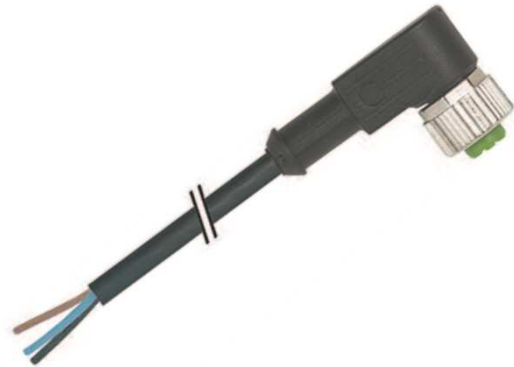

Technische Daten

Elektrische Daten

Betriebsspannung U_b
 Betriebsstrom je Kontakt, 40°C

max. 250V AC/DC
 max. 4A

Anzeigen

Ohne LED

Mechanische Daten

Aderzahl / -querschnitt
 Aderisolation
 Mantelmaterial
 Außendurchmesser
 Biegeradius (beweglich)
 Anschluss
 Anzugsmoment
 Gewicht 2m / 5m / 10m

4x 0,34mm²
 PP (br, ws, bl, sw)
 PUR
 ca. 4,7mm
 10 x Außendurchmesser
 Schraubgewinde M12x1
 max. 0,6Nm
 93g / 210g / 405g

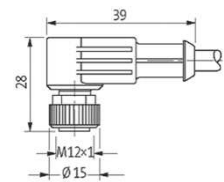
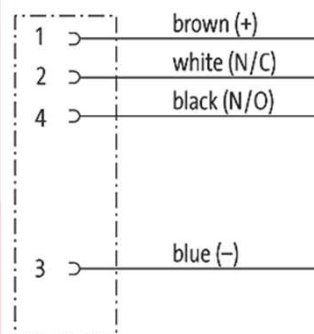

Female

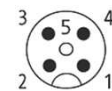

Bestellinformation

Bestell-Nr.	Typ
2m Ausführung	
950133	KabD12W-4R-K0200
5m Ausführung	
950025	KabD12W-4R-K0500
10m Ausführung	
950105	KabD12W-4R-K1000

Produktbeschreibung/ Typenübersicht

Anschlussleitungen M12 mit LED

Zentrale Ausführung
 Hochflexibel für Schleppkette geeignet
 Einseitig Steckbar mit offenem Kabelende
 PUR Leitung als Ader- und Mantelmaterial
 Hohe Schutzart IP 67
 Sicherheitsgewinde verhindert das Lockern

KabD12Z-2L-4R-K...



Technische Daten

Elektrische Daten

Betriebsspannung U_b
 Betriebsstrom je Kontakt, 40°C

max. 18...30V DC
 max. 4A

Anzeigen

LED grün
 LED gelb

Betriebsspannung on
 Schaltsignal auf 4

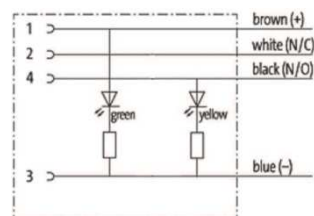

Mechanische Daten

Aderzahl / -querschnitt
 Aderisolation
 Mantelmaterial
 Außendurchmesser
 Biegeradius (beweglich)
 Anschluss
 Anzugsmoment
 Gewicht 2m / 5m / 10m

4x 0,34mm²
 PP (br, ws, bl, sw)
 PUR
 ca. 4,7mm
 10 x Außendurchmesser
 Schraubgewinde M12x1
 max. 0,6Nm
 91g / 209g / 403g

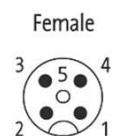
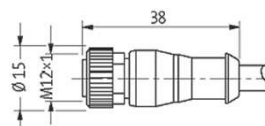

Umgebungsdaten

Umgebungstemp.
 Temperatur (fest)
 Temperatur (beweglich)
 VDE-Schutzklasse
 Schutzart

-25°C...+85°C
 -50°C...+80°C
 25°C...+80°C
 III
 IP 67gesteckt und
 verschraubt

Bestellinformation

Bestell-Nr.	Typ
2m Ausführung	
950139	KabD12Z-2L-4R-K0200
5m Ausführung	
950064	KabD12Z-2L-4R-K0500
10m Ausführung	
950140	KabD12Z-2L-4R-K1000

Produktbeschreibung/ Typenübersicht

Anschlussleitungen M12

Zentrale Ausführung
Hochflexibel für Schleppkette geeignet
Einseitig Steckbar mit offenem Kabelende
PUR Leitung als Ader- und Mantelmaterial
Hohe Schutzart IP 67
Sicherheitsgewinde verhindert das Lockern

KabD12Z-4R-K...



Technische Daten

Elektrische Daten

Betriebsspannung U_b
Betriebsstrom je Kontakt, 40°C

max. 250V AC/DC
max. 4A

Anzeigen

Ohne LED

Mechanische Daten

Aderzahl / -querschnitt
Aderisolation
Mantelmaterial
Außendurchmesser
Biegeradius (beweglich)
Anschluss
Anzugsmoment
Gewicht 2m / 5m / 10m

4x 0,34mm²
PP (br, ws, bl, sw)
PUR
ca. 4,7mm
10 x Außendurchmesser
Schraubgewinde M12x1
max. 0,6Nm
90g / 207g / 402g

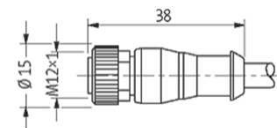
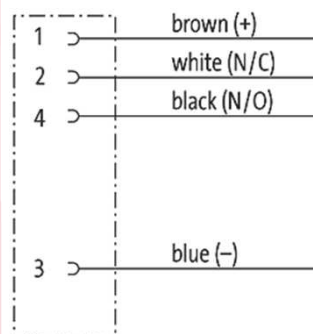

Female



Umgebungsdaten

Umgebungstemp.
Temperatur (fest)
Temperatur (beweglich)
VDE-Schutzklasse
Schutzart

-25°C...+85°C
-50°C...+80°C
25°C...+80°C
III
IP 67gesteckt und
verschraubt

Bestellinformation

Bestell-Nr.	Typ
2m Ausführung	
950023	KabD12Z-4R-K0200
5m Ausführung	
950124	KabD12Z-4R-K0500
10m Ausführung	
950024	KabD12Z-4R-K1000

Produktbeschreibung/ Typenübersicht

Anschlussleitungen M12 VA

- Dose M12x1, 4-polig, abgewinkelt Ausführung
- V4A-Überwurfmutter – 6-kant
- Für Lebensmittelbereich
- Einseitig Steckbar mit offenem Kabelende
- Hohe Schutzart IP 68
- Sicherheitsgewinde verhindert das Lockern

KabD12W-4VA-K...



Technische Daten

Elektrische Daten

Betriebsspannung U_b 18...30V DC
 Betriebsstrom je Kontakt, 40°C max. 4A

Anzeigen

keine

Mechanische Daten

Aderzahl / -querschnitt 4x 0,34mm²
 Aderisolation PVC (br, ws, bl, sw)
 Mantelmaterial PVC
 Außendurchmesser ca. 5mm
 Biegeradius (beweglich) 10 x Außendurchmesser
 Anschluss M12x1 V4A (1.4404)
 Anzugsmoment max. 0,6Nm
 Gewicht 5m / 10m 216g / 410g

Umgebungsdaten

Umgebungstemp. -25°C...+85°C
 Temperatur (fest) -50°C...+80°C
 Temperatur (beweglich) 25°C...+80°C
 VDE-Schutzklasse III
 Schutzart IP 68, gesteckt und verschraubt

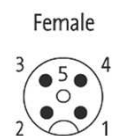
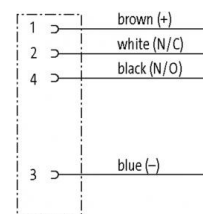
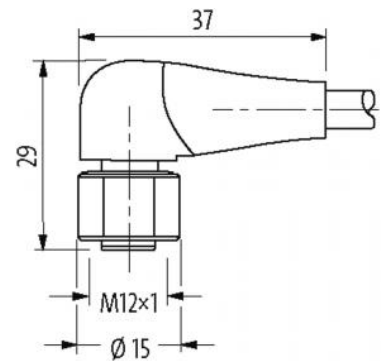

Bestellinformation

Bestell-Nr.	Typ
5m Ausführung 950510	KabD12W-4TP-VA-K0500bl
10m Ausführung 950511	KabD12W-4TP-VA-K1000bl

Produktbeschreibung/ Typenübersicht

Anschlussleitungen M12 VA

- Dose M12x1, 4-polig, zentral Ausführung
- V4A-Überwurfmutter – 6-kant
- Für Lebensmittelbereich
- Einseitig Steckbar mit offenem Kabelende
- Hohe Schutzart IP 68
- Sicherheitsgewinde verhindert das Lockern

KabD12Z-4VA-K...

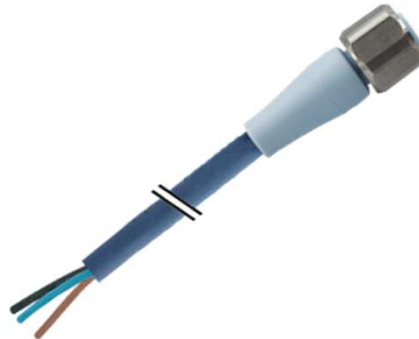

Technische Daten

Elektrische Daten

Betriebsspannung U_b 18...30V DC
 Betriebsstrom je Kontakt, 40°C max. 4A

Anzeigen

keine

Mechanische Daten

Aderzahl / -querschnitt 4x 0,34mm²
 Aderisolation PVC (br, ws, bl, sw)
 Mantelmaterial PVC
 Außendurchmesser ca. 5mm
 Biegeradius (beweglich) 10 x Außendurchmesser
 Anschluss M12x1 V4A (1.4404)
 Anzugsmoment max. 0,6Nm
 Gewicht 5m / 10m 216g / 410g

Umgebungsdaten

Umgebungstemp. -25°C...+85°C
 Temperatur (fest) -50°C...+80°C
 Temperatur (beweglich) 25°C...+80°C
 VDE-Schutzklasse III
 Schutzart IP 68, gesteckt und verschraubt

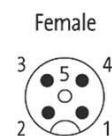
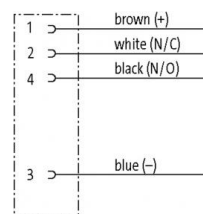
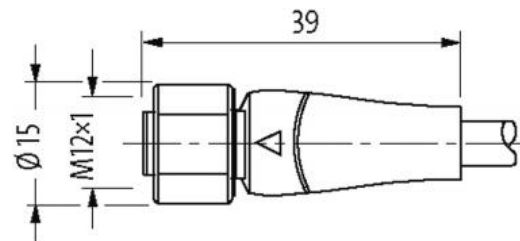

Bestellinformation

Bestell-Nr.	Typ
5m Ausführung 950508	KabD12Z-4TP-VA-K0500bl
10m Ausführung 950509	KabD12Z-4TP-VA-K1000bl

Produktbeschreibung/ Typenübersicht

Anschlussleitungen M8-M8 LED

- Dose M8x1, 3-polig, LED abgewinkelte Ausführung
- Stecker M8x1, 3-polig, zentrale Ausführung
- Hochflexibel für Schleppkette geeignet
- Beidseitig steckbar
- PUR Leitung als Ader- und Mantelmaterial
- Hohe Schutzart IP 67
- Sicherheitsgewinde verhindert das Lockern

KabD8W-2L-3R-S8Z...



Technische Daten

Elektrische Daten

Betriebsspannung U_b
Betriebsstrom je Kontakt, 40°C

max. 24V DC $\pm 25\%$
max. 4A

Anzeigen

LED grün
LED gelb

Betriebsspannung
Schaltausgang

Mechanische Daten

Aderzahl / -querschnitt
Aderisolation
Mantelmaterial
Außendurchmesser
Biegeradius (beweglich)
Anschluss
Anzugsmoment

3x 0,25mm²
PP (br, bl, sw)
PUR
ca. 4,1mm
10 x Außendurchmesser
Schraubgewinde M8x1
max. 0,4Nm

Umgebungsdaten

Umgebungstemp.
Temperatur (fest)
Temperatur (beweglich)
VDE-Schutzklasse
Schutzart

-25°C...+85°C
-50°C...+80°C
-25°C...+80°C
III
IP 67, gesteckt und
verschraubt

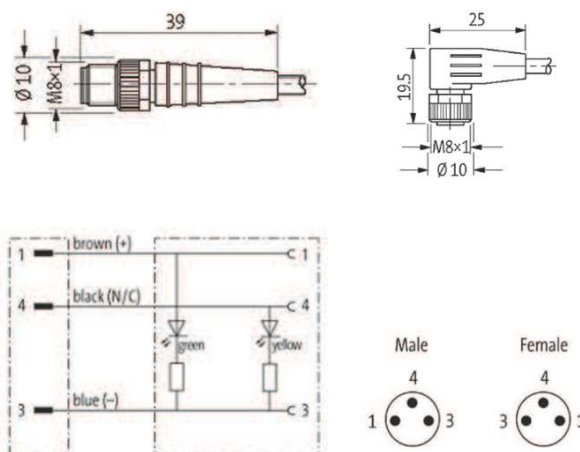

Bestellinformation

Bestell-Nr.	Typ
0,3m Ausführung	
950088	KabD8W-2L-3R-S8Z-0030
0,6m Ausführung	
950037	KabD8W-2L-3R-S8Z-0060
1m Ausführung	
950018	KabD8W-2L-3R-S8Z-0100

Produktbeschreibung/ Typenübersicht

Anschlussleitungen M8 –M8

- Beidseitig steckbar
- Dose M8x1, 3-polig, zentrale Ausführung
- Stecker M8x1, 3-polig, zentrale Ausführung
- Hochflexibel für Schleppkette geeignet
- PUR Leitung als Ader- und Mantelmaterial
- Hohe Schutzart IP 67
- Sicherheitsgewinde verhindert das Lockern

KabD8Z-3R-S8Z...



Technische Daten

Elektrische Daten

Betriebsspannung U_B max. 24V DC $\pm 25\%$
 Betriebsstrom je Kontakt, 40°C max. 4A

Anzeigen

Ohne LED

Mechanische Daten

Aderzahl / -querschnitt 3 x 0,25mm²
 Aderisolation PP (br, bl, sw)
 Mantelmaterial PUR
 Außendurchmesser ca. 4,1mm
 Biegeradius (beweglich) 10 x Außendurchmesser
 Anschluss Schraubgewinde M8x1 beidseitig
 Anzugsmoment max. 0,6Nm

Umgebungsdaten

Umgebungstemp. -25°C...+85°C
 Temperatur (fest) -40°C...+80°C
 Temperatur (beweglich) -25°C...+80°C
 VDE-Schutzklasse III
 Schutzart IP 67, gesteckt und verschraubt

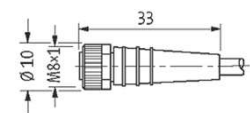
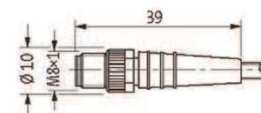
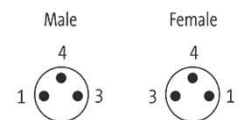
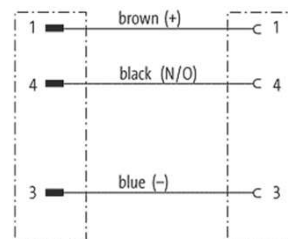

Bestellinformation

Bestell-Nr.	Typ
0,3m Ausführung 950134	KabD8Z-3R-S8Z-0030
0,6m Ausführung 950015	KabD8Z-3R-S8Z-0060
1,0m Ausführung 950040	KabD8Z-3R-S8Z-0100
1,5m Ausführung 950168	KabD8Z-3R-S8Z-0150
2,0m Ausführung 950021	KabD8Z-3R-S8Z-0200

Produktbeschreibung/ Typenübersicht

Anschlussleitungen M8-M8 LED

- Dose M8x1, 4-polig, LED abgewinkelte Ausführung
- Stecker M8x1, 4-polig, zentrale Ausführung
- Hochflexibel für Schleppkette geeignet
- Beidseitig steckbar
- PUR Leitung als Ader- und Mantelmaterial
- Hohe Schutzart IP 67
- Sicherheitsgewinde verhindert das Lockern

KabD8W-3L-4R-S8Z...



Technische Daten

Elektrische Daten

Betriebsspannung U_b
Betriebsstrom je Kontakt, 40°C

max. 24V DC $\pm 25\%$
max. 4A

Anzeigen

LED grün
LED gelb
LED white

Betriebsspannung on
Schaltsignal auf 4
Schaltsignal auf 2

Mechanische Daten

Aderzahl / -querschnitt
Aderisolation
Mantelmaterial
Außendurchmesser
Biegeradius (beweglich)
Anschluss
Anzugsmoment

4x 0,25mm²
PP (br, bl, sw)
PUR
ca. 4,4mm
10 x Außendurchmesser
Schraubgewinde M8x1
max. 0,4Nm

Umgebungsdaten

Umgebungstemp.
Temperatur (fest)
Temperatur (beweglich)
VDE-Schutzklasse
Schutzart

-25°C...+80°C
-40°C...+80°C
-25°C...+80°C
III
IP 67, gesteckt und
verschraubt

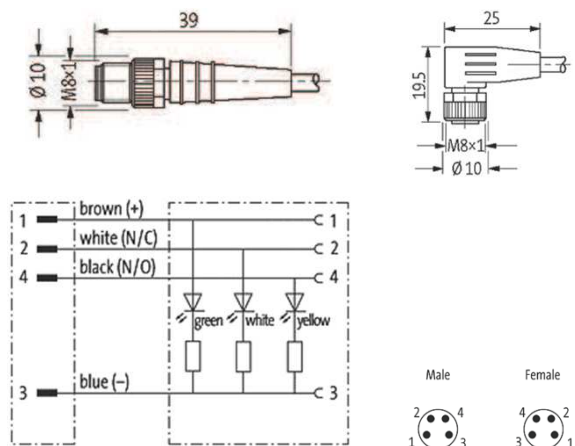

Bestellinformation

Bestell-Nr. Typ

0,3m Ausführung
950186 KabD8W-3L-4R-S8Z-0030

0,6m Ausführung
950187 KabD8W-3L-4R-S8Z-0060

1m Ausführung
950189 KabD8W-3L-4R-S8Z-0100

Produktbeschreibung/ Typenübersicht

Anschlussleitungen M8-M12

- Dose M8x1, 4-polig, abgewinkelte Ausführung
- Stecker M12x1, 4-polig, zentrale Ausführung
- Hochflexibel für Schleppkette geeignet
- Beidseitig steckbar
- PUR Leitung als Ader- und Mantelmaterial
- Hohe Schutzart IP 67
- Sicherheitsgewinde verhindert das Lockern

KabD8W-4R-S12Z...



Technische Daten

Elektrische Daten

Betriebsspannung U_b
 Betriebsstrom je Kontakt, 40°C

max. 24V DC $\pm 25\%$
 max. 4A

Anzeigen
 Ohne LED grün

Mechanische Daten

Aderzahl / -querschnitt
 Aderisolation
 Mantelmaterial
 Außendurchmesser
 Biegeradius (beweglich)
 Anschluss

4 x 0,25mm²
 PP (br, bl, sw)
 PUR
 ca. 4,4mm
 10 x Außendurchmesser
 Schraubgewinde M8x1 +
 M12x1

Anzugsmoment

max. 0,4Nm

Umgebungsdaten

Umgebungstemp.
 Temperatur (fest)
 Temperatur (beweglich)
 VDE-Schutzklasse
 Schutzart

-25°C...+85°C
 -50°C...+80°C
 -25°C...+80°C
 III
 IP 67, gesteckt und
 verschraubt

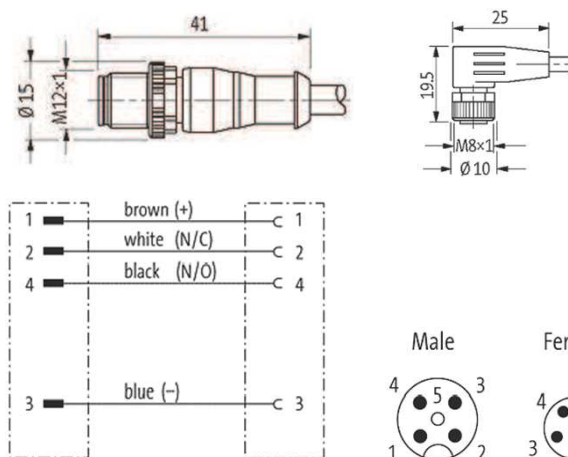

Bestellinformation

Bestell-Nr.	Typ
0,3m Ausführung	
950119	KabD8W-4R-S12Z-0030
0,6m Ausführung	
950120	KabD8W-4R-S12Z-0060
1m Ausführung	
950121	KabD8W-4R-S12Z-0100

Produktbeschreibung/ Typenübersicht

Anschlussleitungen M12 –M12

- Dose M12x1, 4-polig, LED abgewinkelte Ausführung
- Stecker M12x1, 4-polig, zentrale Ausführung
- Hochflexibel für Schleppkette geeignet
- Beidseitig steckbar
- PUR Leitung als Ader- und Mantelmaterial
- Hohe Schutzart IP 67
- Sicherheitsgewinde verhindert das Lockern

KabD12W-3L-4R-S12Z...



Technische Daten

Elektrische Daten

Betriebsspannung U_b
 Betriebsstrom je Kontakt, 40°C

max. 18...30V DC
 max. 4A

Anzeigen

LED grün
 LED gelb

Betriebsspannung
 Schaltausgang

Mechanische Daten

Aderzahl / -querschnitt
 Aderisolation
 Mantelmaterial
 Außendurchmesser
 Biegeradius (beweglich)
 Anschluss
 Anzugsmoment

4x 0,34mm²
 PP (br, bl, sw, ws)
 PUR
 ca. 4,7mm
 10 x Außendurchmesser
 Schraubgewinde M12x1
 max. 0,4Nm

Umgebungsdaten

Umgebungstemp.
 Temperatur (fest)
 Temperatur (beweglich)
 VDE-Schutzklasse
 Schutzart

-25°C...+85°C
 -50°C...+80°C
 -25°C...+80°C
 III
 IP 67, gesteckt und
 verschraubt

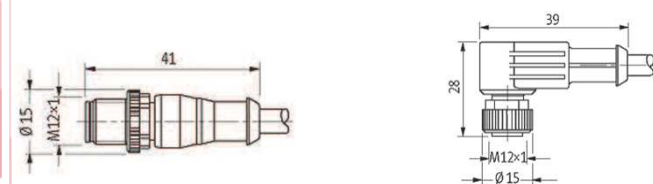
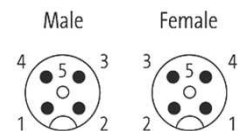
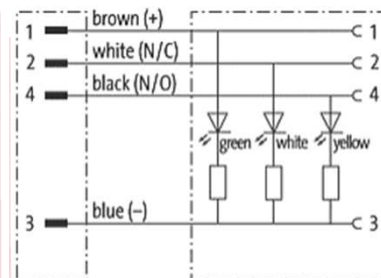

Bestellinformation

Bestell-Nr.	Typ
0,3m Ausführung	
950033	KabD12W-3L-4R-S12Z-0030
0,6m Ausführung	
950036	KabD12W-3L-4R-S12Z-0060
1m Ausführung	
950038	KabD12W-3L-4R-S12Z-0100
1,5m Ausführung	
950043	KabD12W-3L-4R-S12Z-0150

Produktbeschreibung/ Typenübersicht

Schneidklemmstecker M8 mikro

- Steckanschluss M8x1, 3-polig
- Steckanschluss M8x1, 4-polig
- Schneidklemmsystem
- Hohe Schutzart IP 67

KabS8Z-SNKSL...



Technische Daten

Elektrische Daten

- Betriebsspannung U_B max. 32V AC/DC
- Betriebsstrom je Kontakt, 40°C max. 4A

Anzeigen

- Ohne LED

Mechanische Daten

- Schraubmaterial Ms vern.
- Gehäusematerial Kunststoff
- Anschlussquerschnitt 0,14...0,34mm²
- Aderaußendurchmesser Ø 1,0...1,7mm
- Kabelöffnung Ø 2,5...5,1mm
- Anschluss Schraubgewinde M8x1
- Ausführung 3-polig oder 4-polig
- Anzugsmoment max. 0,4Nm
- Gewicht 15g

Umgebungsdaten

- Umgebungstemperatur -25°C...+85°C
- VDE-Schutzklasse III
- Schutzart IP 67, gesteckt und verschraubt

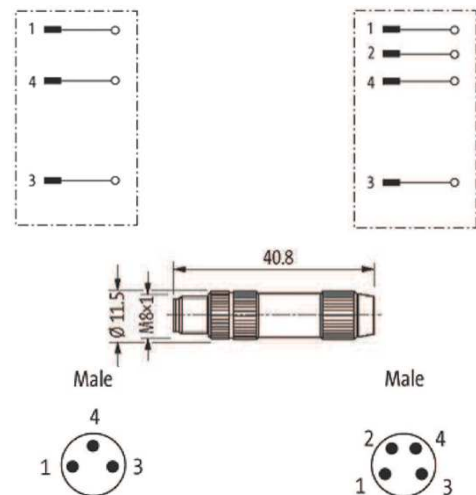

Bestellinformation

Bestell-Nr.	Typ
3-polige Ausführung 950161	KabS8Z-SNKSL3
4-polige Ausführung 950165	KabS8Z-SNKSL4
Zubehör, frei konfektionierbare Leitung	
3x 0,34mm ² PUR für Schleppkette 950147	Kab3R
4x 0,34mm ² PUR für Schleppkette 950000	Kab4R

Produktbeschreibung/ Typenübersicht

Schneidklemmdose M8 mikro

Steckanschluss M8x1, 3-polig
 Steckanschluss M8x1, 4-polig
 Schneidklemmsystem
 Hohe Schutzart IP 67

KabD8Z-SNKSL...



Technische Daten

Elektrische Daten

Betriebsspannung U_B max. 32V AC/DC
 Betriebsstrom je Kontakt, 40°C max. 4A

Anzeigen

Ohne LED

Mechanische Daten

Schraubmaterial Ms vern.
 Gehäusematerial Kunststoff
 Anschlussquerschnitt 0,14...0,34mm²
 Adernaußendurchmesser Ø 1,0...1,7mm
 Kabelöffnung Ø 2,5...5,1mm
 Anschluss Schraubgewinde M8x1
 Ausführung 3-polig oder 4-polig
 Anzugsmoment max. 0,4Nm
 Gewicht 15g

Umgebungsdaten

Umgebungstemperatur -25°C...+85°C
 VDE-Schutzklasse III
 Schutzart IP 67, gesteckt und verschraubt

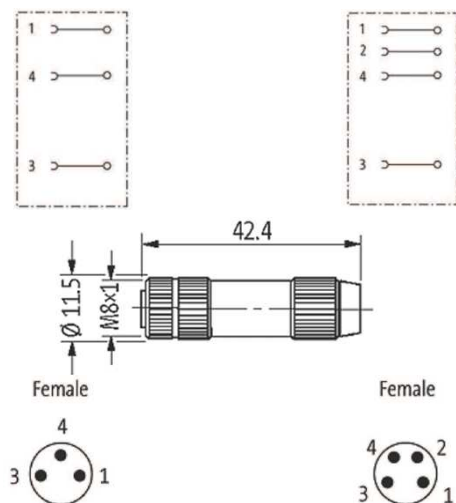

Bestellinformation

Bestell-Nr.	Typ
3-polige Ausführung 950166	KabD8Z-SNKSL3
4-polige Ausführung 950167	KabD8Z-SNKSL4
Zubehör, frei konfektionierbare Leitung	
3x 0,34mm ² PUR für Schleppkette 950147	Kab3R
4x 0,34mm ² PUR für Schleppkette 950000	Kab4R

Produktbeschreibung/ Typenübersicht

Schraubklemmstecker M8

- Steckanschluss M8x1, 3-polig
- Steckanschluss M8x1, 4-polig
- Schraubklemmsystem
- Hohe Schutzart IP 67

KabS8Z-SRKL...



Technische Daten

Elektrische Daten

Betriebsspannung U_b max. 60V AC/DC
 Betriebsstrom je Kontakt, 40°C max. 4A

Anzeigen

Ohne LED

Mechanische Daten

Schraubmaterial Ms vern.
 Gehäusematerial Kunststoff
 Anschlussquerschnitt 0,14...0,5mm²
 Kabelöffnung \varnothing 3,5...5mm
 Anschluss Schraubgewinde M8x1
 Ausführung 3-polig oder 4-polig
 Anzugsmoment max. 0,4Nm
 Gewicht 50g

Umgebungsdaten

Umgebungstemperatur -25°C...+85°C
 VDE-Schutzklasse III
 Schutzart IP 67, gesteckt und verschraubt

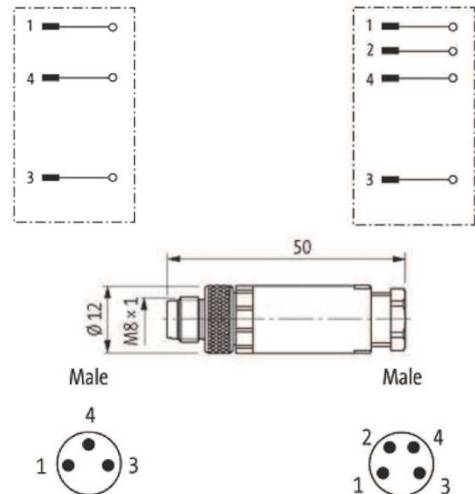

Bestellinformation

Bestell-Nr.	Typ
3-polige Ausführung 950070	KabS8Z-SRKL3
4-polige Ausführung 950007	KabS8Z-SRKL4
Zubehör, frei konfektionierbare Leitung	
3x 0,34mm ² PUR für Schleppkette 950147	Kab3R
4x 0,34mm ² PUR für Schleppkette 950000	Kab4R

Produktbeschreibung/ Typenübersicht

Schraubklemmdose M8

Steckanschluss M8x1, 3-polig
 Steckanschluss M8x1, 4-polig
 Schraubklemmsystem
 Hohe Schutzart IP 67

KabD8Z-SRKL...



Technische Daten

Elektrische Daten

Betriebsspannung U_b
 Betriebsstrom je Kontakt, 40°C

max. 60V AC/DC
 max. 4A

Anzeigen

Ohne LED

Mechanische Daten

Schraubmaterial
 Gehäusematerial
 Anschlussquerschnitt
 Kabelöffnung
 Anschluss
 Ausführung
 Anzugsmoment
 Gewicht

Ms vern.
 Kunststoff
 0,14...0,5mm²
 Ø 3,5...5mm
 Schraubgewinde M8x1
 3-polig oder 4-polig
 max. 0,4Nm
 50g

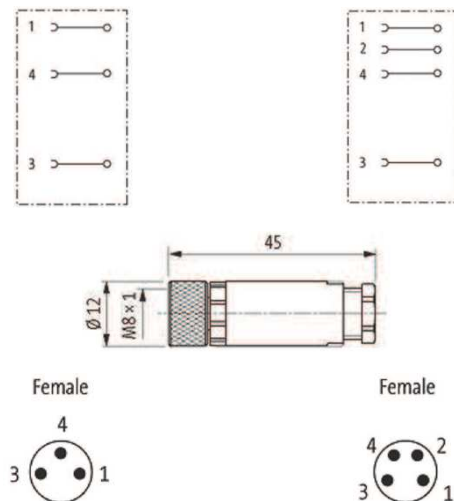

Umgebungsdaten

Umgebungstemperatur
 VDE-Schutzklasse
 Schutzart

-25°C...+85°C
 III
 IP 67, gesteckt und
 verschraubt

Bestellinformation

Bestell-Nr.	Typ
3-polige Ausführung 950148	KabD8Z-SRKL3
4-polige Ausführung 950008	KabD8Z-SRKL4
Zubehör, frei konfektionierbare Leitung	
3x 0,34mm ² PUR für Schleppkette 950147	Kab3R
4x 0,34mm ² PUR für Schleppkette 950000	Kab4R

Produktbeschreibung/ Typenübersicht

Schneidklemmstecker M12

Steckanschluss M12x1, 4-polig
Schneidklemmsystem
Hohe Schutzart IP 67

KabS12Z-SNKL4



Technische Daten

Elektrische Daten

Betriebsspannung U_b
Betriebsstrom je Kontakt, 40°C

max. 32V AC/DC
max. 4A

Anzeigen

Ohne LED

Mechanische Daten

Schraubmaterial
Gehäusematerial
Anschlussquerschnitt
Aderaußendurchmesser
Kabelöffnung
Anschluss
Ausführung
Anzugsmoment
Gewicht

Ms vern.
Kunststoff
0,25...0,5mm²
Ø 1,2...1,6mm
Ø 4...5,1mm
Schraubgewinde M12x1
4-polig
max. 0,4Nm
23g

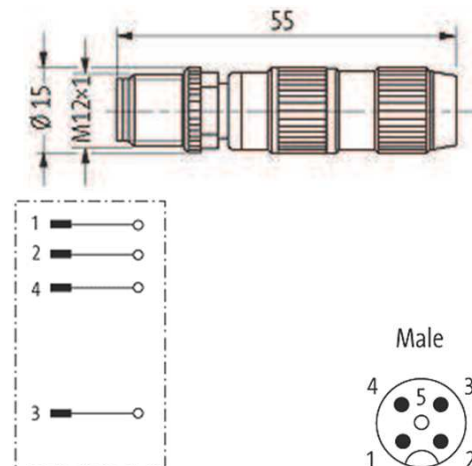

Umgebungsdaten

Umgebungstemperatur
VDE-Schutzklasse
Schutzart

-25°C...+85°C
III
IP 67, gesteckt und
verschraubt

Bestellinformation

Bestell-Nr.

Typ

950118

KabS12Z-SNKL4

Zubehör, frei konfektionierbare Leitung

3x 0,34mm² PUR für Schleppkette

950147

Kab3R

4x 0,34mm² PUR für Schleppkette

950000

Kab4R

Produktbeschreibung/ Typenübersicht

Schneidklemmdose M12

Steckanschluss M12x1, 4-polig
Schneidklemmsystem
Hohe Schutzart IP 67

KabD12Z-SNKL4



Technische Daten

Elektrische Daten

Betriebsspannung U_b
Betriebsstrom je Kontakt, 40°C

max. 32V AC/DC
max. 4A

Anzeigen

Ohne LED

Mechanische Daten

Schraubmaterial
Gehäusematerial
Anschlussquerschnitt
Adernaußendurchmesser
Kabelöffnung
Anschluss
Ausführung
Anzugsmoment
Gewicht

Ms vern.
Kunststoff
0,25...0,5mm²
Ø 1,2...1,6mm
Ø 4...5,1mm
Schraubgewinde M12x1
4-polig
max. 0,4Nm
26g

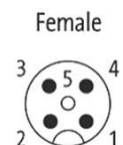
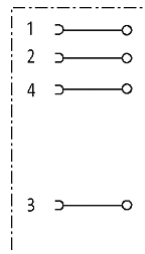
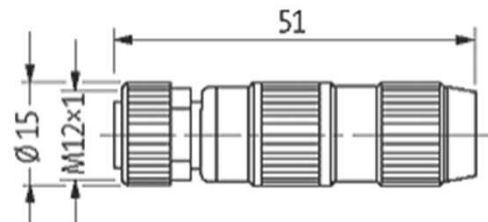

Bestellinformation

Bestell-Nr.

Typ

950123

KabD12Z-SNKL4

Zubehör, frei konfektionierbare Leitung

3x 0,34mm² PUR für Schleppkette

950147

Kab3R

4x 0,34mm² PUR für Schleppkette

950000

Kab4R

Produktbeschreibung/ Typenübersicht

Schraubklemmstecker M12

Steckanschluss M12x1, 5-polig

Schraubklemmsystem

Hohe Schutzart IP 67

Universalversion
für Anschlussleitungen mit Durchmesser 2,5...8,0mm

KabS12Z-SRKL5



Technische Daten

Elektrische Daten

Betriebsspannung U_b
Betriebsstrom je Kontakt, 40°C

max. 60V AC/DC
max. 4A

Anzeigen

Ohne LED

Mechanische Daten

Schraubmaterial
Gehäusematerial
Anschlussquerschnitt
Kabelöffnung
Anschluss
Ausführung
Anzugsmoment
Gewicht

Ms vern.
Kunststoff
max. 1,5mm²
Ø 2,5...8mm
Schraubgewinde M12x1
5-polig
max. 0,4Nm
326

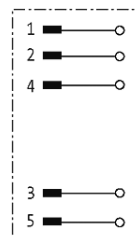
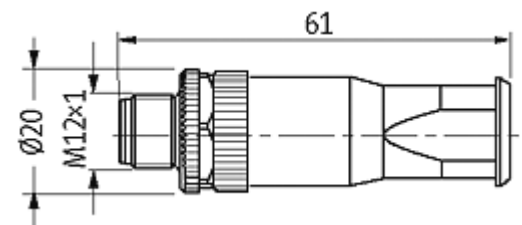

Male

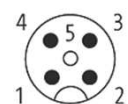

Umgebungsdaten

Umgebungstemperatur
VDE-Schutzklasse
Schutzart

-25°C...+85°C
III
IP 67, gesteckt und
verschraubt

Bestellinformation

Bestell-Nr.	Typ
Ausführung 950077	2,5...8,0mm KabD12Z-SRKL5

Zubehör, frei konfektionierbare Leitung

PUR-Leitung hochflexibel 4x 0,34mm ² 950000	Kab4R
--	--------------

Produktbeschreibung/ Typenübersicht

Schraubklemmdose M12

Steckanschluss M12x1, 5-polig

Schraubklemmsystem

Hohe Schutzart IP 67

Universalversion
für Anschlussleitungen mit Durchmesser 2,5...8,0mm

KabD12Z-SRKL5



Technische Daten

Elektrische Daten

Betriebsspannung U_b
Betriebsstrom je Kontakt, 40°C

max. 60V AC/DC
max. 4A

Anzeigen

Ohne LED

Mechanische Daten

Schraubmaterial
Gehäusematerial
Anschlussquerschnitt
Kabelöffnung
Anschluss
Ausführung
Anzugsmoment
Gewicht

Ms vern.
Kunststoff
max. 1,5mm²
Ø 2,5...8mm
Schraubgewinde M12x1
5-polig
max. 0,4Nm
31g

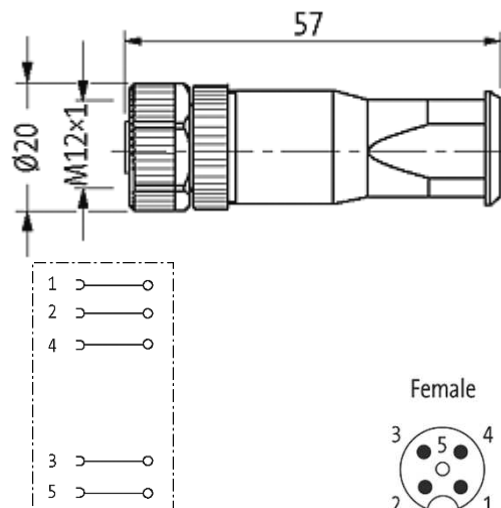

Umgebungsdaten

Umgebungstemperatur
VDE-Schutzklasse
Schutzart

-25°C...+85°C
III
IP 67, gesteckt und
verschraubt

Bestellinformation

Bestell-Nr.	Typ
Ausführung 950655	2,5...8,0mm KabD12Z-SRKL5

Zubehör, frei konfektionierbare Leitung

PUR-Leitung hochflexibel 4x 0,34mm ² 950000	Kab4R
--	--------------

Produktbeschreibung/ Typenübersicht

Schraubklemmstecker M12

Steckanschluss M12x1, 4-polig

Schraubklemmsystem

Hohe Schutzart IP 67

KabS12Z-SRKL4



Technische Daten

Elektrische Daten

Betriebsspannung U_b
Betriebsstrom je Kontakt, 40°C

max. 250V AC/DC
max. 4A

Anzeigen

Ohne LED

Mechanische Daten

Schraubmaterial
Gehäusematerial
Anschlussquerschnitt
Kabelöffnung
Anschluss
Ausführung
Anzugsmoment
Gewicht

Ms vern.
Kunststoff
max. 0,75mm²
Ø 4...6mm / 6...8mm
Schraubgewinde M12x1
4-polig
max. 0,4Nm
25g

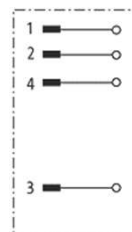
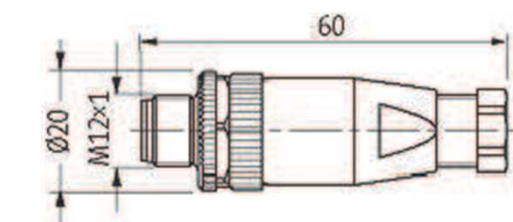

Male

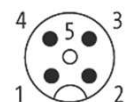

Bestellinformation

Bestell-Nr.

Typ

Ausführung 4...6mm

950169 KabS12Z-SRKL4

Ausführung 6...8mm

950170 KabS12Z-SRKXL4

Zubehör, frei konfektionierbare Leitung

3x 0,34mm² PUR für Schleppkette

950147 Kab3R

4x 0,34mm² PUR für Schleppkette Dat 950169 / 2012-05

950000 Kab4R

Produktbeschreibung/ Typenübersicht

Schraubklemmdose M12

Steckanschluss M12x1, 4-polig
Schraubklemmsystem
Hohe Schutzart IP 67

KabD12Z-SRKL4



Technische Daten

Elektrische Daten

Betriebsspannung U_b
Betriebsstrom je Kontakt, 40°C

max. 250V AC/DC
max. 4A

Anzeigen

Ohne LED

Mechanische Daten

Schraubmaterial
Gehäusematerial
Anschlussquerschnitt
Kabelöffnung
Anschluss
Ausführung
Anzugsmoment
Gewicht

Ms vern.
Kunststoff
max. 0,75mm²
Ø 4...6mm / 6...8mm
Schraubgewinde M12x1
4-polig
max. 0,4Nm
25g

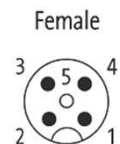
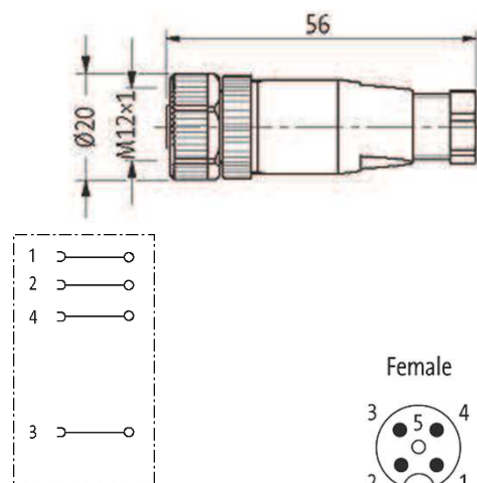

Bestellinformation

Bestell-Nr. Typ

Ausführung 4...6mm

950084 KabD12Z-SRKL4

Ausführung 6...8mm

950085 KabD12Z-SRKXL4

Zubehör, frei konfektionierbare Leitung

3x 0,34mm² PUR für Schleppkette

950147 Kab3R

4x 0,34mm² PUR für Schleppkette

950000 Kab4R

Produktbeschreibung/ Typenübersicht

Schraubklemmstecker M12

Steckanschluss M12x1, 4-polig

Schraubklemmsystem

Hohe Schutzart IP 67

Abgewinkelte Ausführung

KabS12W-SRKL4



Technische Daten

Elektrische Daten

Betriebsspannung U_b
Betriebsstrom je Kontakt, 40°C

max. 250V AC/DC
max. 4A

Anzeigen

Ohne LED

Mechanische Daten

Schraubmaterial
Gehäusematerial
Anschlussquerschnitt
Kabelöffnung
Anschluss
Ausführung
Anzugsmoment
Gewicht

Ms vern.
Kunststoff
max. 0,75mm²
Ø 4...6mm / 6...8mm
Schraubgewinde M12x1
4-polig
max. 0,4Nm
22g

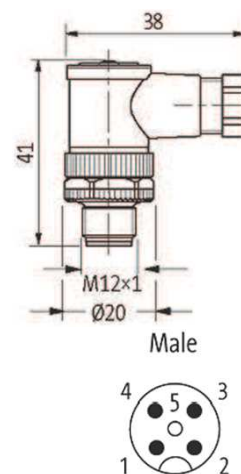
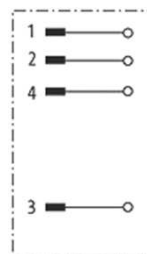

Bestellinformation

Bestell-Nr. Typ

Ausführung 4...6mm

950162 KabS12W-SRKL4

Ausführung 6...8mm

950163 KabS12W-SRKXL4

Zubehör, frei konfektionierbare Leitung

3x 0,34mm² PUR für Schleppkette

950147 Kab3R

4x 0,34mm² PUR für Schleppkette

950000 Kab4R

Umgebungsdaten

Umgebungstemperatur
VDE-Schutzklasse
Schutzart

-25°C...+85°C
III
IP 67, gesteckt und
verschraubt

Produktbeschreibung/ Typenübersicht

Schraubklemmdose M12

Steckanschluss M12x1, 4-polig
 Schraubklemmsystem
 Hohe Schutzart IP 67
 Abgewinkelte Ausführung

KabD12W-SRKL4



Technische Daten

Elektrische Daten

Betriebsspannung U_b
 Betriebsstrom je Kontakt, 40°C

max. 250V AC/DC
 max. 4A

Anzeigen

Ohne LED

Mechanische Daten

Schraubmaterial
 Gehäusematerial
 Anschlussquerschnitt
 Kabelöffnung
 Anschluss
 Ausführung
 Anzugsmoment
 Gewicht

Ms vern.
 Kunststoff
 max. 0,75mm²
 Ø 4...6mm / 6...8mm
 Schraubgewinde M12x1
 4-polig
 max. 0,4Nm
 30g

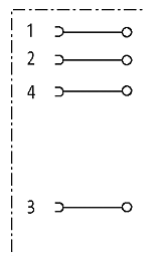
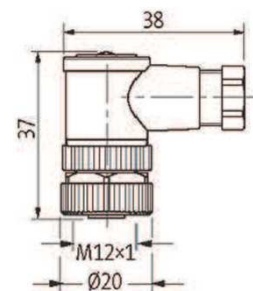

Female

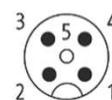

Umgebungsdaten

Umgebungstemperatur
 VDE-Schutzklasse
 Schutzart

-25°C...+85°C
 III
 IP 67, gesteckt und
 verschraubt

Bestellinformation

Bestell-Nr.

Typ

Ausführung 4...6mm

950006

KabD12W-SRKL4

Ausführung 6...8mm

950086

KabD12W-SRKXL4

Zubehör, frei konfektionierbare Leitung

3x 0,34mm² PUR für Schleppkette

950147

Kab3R

4x 0,34mm² PUR für Schleppkette

950000

Kab4R

Produktbeschreibung/ Typenübersicht

Schraubklemmdose M12/ **230V AC**

Steckanschluss M12x1, 4-polig, **S-kodiert**

Schraubklemmsystem

Hohe Schutzart IP 67

Abgewinkelte Ausführung

KabD12Z-SRKL4-230S



Technische Daten

Elektrische Daten

Betriebsspannung U_b
Betriebsstrom je Kontakt, 40°C

max. 630V AC/DC
max. 12A

Anzeigen

Ohne LED

Mechanische Daten

Schraubmaterial
Gehäusematerial
Anschlussquerschnitt
Kabelöffnung
Anschluss
Ausführung
Anzugsmoment
Gewicht

Zn vern.
Kunststoff
0,75mm²...1,5mm²
Ø 8...10mm
Schraubgewinde M12x1
4-polig
max. 0,4Nm
30g

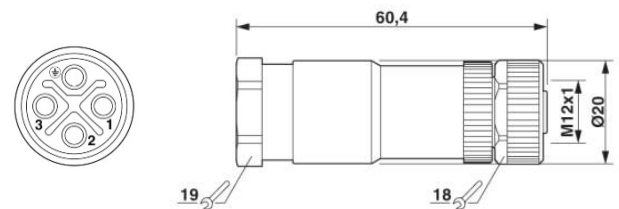

Umgebungsdaten

Umgebungstemperatur
VDE-Schutzklasse
Schutzart

-40°C...+85°C
III
IP 67, gesteckt und
verschraubt

Bestellinformation

Bestell-Nr.

Typ

Ausführung: 8...10mm

950050

KabD12Z-SRKL4-230S

Zubehör, frei konfektionierbare Leitung

3x 0,34mm² PUR für Schleppkette

950147

Kab3R

4x 0,34mm² PUR für Schleppkette

950000

Kab4R

Produktbeschreibung/ Typenübersicht

Schraubklemmdose M12/ **230V AC**

Steckanschluss M12x1, 4-polig, **S-kodiert**

Schraubklemmsystem

Hohe Schutzart IP 67

Abgewinkelte Ausführung

KabD12W-SRKL4-230S



Technische Daten

Elektrische Daten

Betriebsspannung U_b
Betriebsstrom je Kontakt, 40°C

max. 630V AC/DC
max. 12A

Anzeigen

Ohne LED

Mechanische Daten

Schraubmaterial
Gehäusematerial
Anschlussquerschnitt
Kabelöffnung
Anschluss
Ausführung
Anzugsmoment
Gewicht

Zn vern.
Kunststoff
0,75mm²...1,5mm²
Ø 8...10mm
Schraubgewinde M12x1
4-polig
max. 0,4Nm
30g

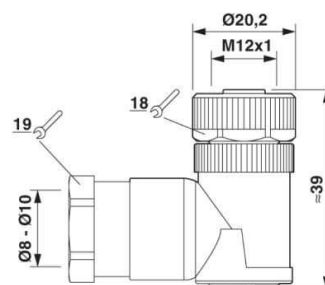

Umgebungsdaten

Umgebungstemperatur
VDE-Schutzklasse
Schutzart

-40°C...+85°C
III
IP 67, gesteckt und
verschraubt

Bestellinformation

Bestell-Nr. Typ

Ausführung: 8...10mm

950429

KabD12W-SRKL4-230S

Zubehör, frei konfektionierbare Leitung

3x 0,34mm² PUR für Schleppkette

950147

Kab3R

4x 0,34mm² PUR für Schleppkette

950000

Kab4R

Produktbeschreibung/ Typenübersicht

Schneidklemmdose M12 LED

Steckanschluss M12x1, 4-polig
 Schneidklemmsystem
 Hohe Schutzart IP 67
 Mit 3 LED's

KabD12Z-SNKL4



Technische Daten

Elektrische Daten

Betriebsspannung U_b
 Betriebsart
 Betriebsstrom je Kontakt, 40°C

24V DC±25%
 PNP
 max. 4A

Anzeigen

LED grün
 LED gelb
 LED weiß

Betriebsspannung ein
 Ausgang 1, Pin 4
 Ausgang 2, Pin 2

Mechanische Daten

Schraubmaterial
 Gehäusematerial
 Anschlussquerschnitt
 Adernaußendurchmesser
 Kabelöffnung
 Anschluss
 Ausführung
 Anzugsmoment
 Gewicht

Ms vern.
 Kunststoff
 0,25...0,5mm²
 Ø 1,2...1,6mm
 Ø 4...5,1mm
 Schraubgewinde M12x1
 4-polig
 max. 0,4Nm
 24g

Umgebungsdaten

Umgebungstemperatur
 VDE-Schutzklasse
 Schutzart

-25°C...+85°C
 III
 IP 67, gesteckt und
 verschraubt

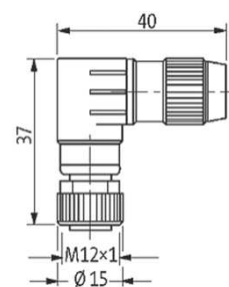
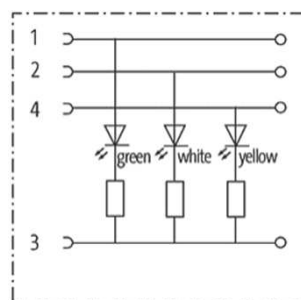

Female



Bestellinformation

Bestell-Nr.

Typ

950180

KabD12W-SNKL4.3L

Zubehör, frei konfektionierbare Leitung

3x 0,34mm² PUR für Schleppkette

950147

Kab3R

4x 0,34mm² PUR für Schleppkette

950000

Kab4R

Produktbeschreibung/ Typenübersicht

Schaltschrankdurchführung

Steckanschluss M12x1,
 Dose M12 - Stecker M12, 5-polig, B-codiert
 ideal für das Anschließen von Testgeräten oder
 Prüfmittel, ohne das Öffnen des Schaltschranks
 Für das Anschließen von LED-Beleuchtung im
 geschlossenen Maschinenraum
 Hohe Schutzart IP 67

KabSD12-S12.5



Technische Daten

Elektrische Daten

Betriebsspannung U_s max. 30V AC/DC
 Betriebsstrom je Kontakt, 40°C max. 4A

Anzeigen

Ohne LED

Mechanische Daten

Schraubmaterial Ms vern.
 Anschluss Schraubgewinde M12x1
 Ausführung 5-polig, B-codiert
 Anzugsmoment max. 0,4Nm
 Gewicht 17g

Umgebungsdaten

Umgebungstemperatur -25°C...+85°C
 VDE-Schutzklasse III
 Schutzart IP 67, gesteckt und verschraubt

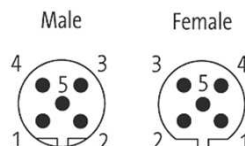
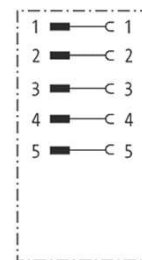
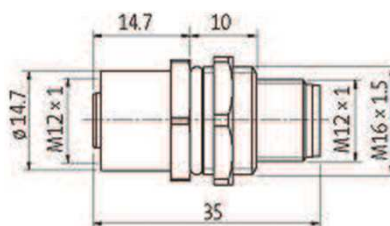

Bestellinformation

Bestell-Nr.

950080

Typ

KabSD12S-12.5

Produktbeschreibung/ Typenübersicht

2-fach Verteiler M12 M12

T-Verteiler M12x1,
2xDose M12, 4-polig
Stecker M12, 5-polig,
Hohe Schutzart IP 67

KabTSD12-S12.5



Technische Daten

Elektrische Daten

Betriebsspannung U_B max. 60V AC/DC
Betriebsstrom je Kontakt, 40°C max. 4A

Anzeigen

Ohne LED

Mechanische Daten

Schraubmaterial Ms vern.
Anschluss Schraubgewinde M12x1
Ausführung, Stecker 5-polig
Ausführung, Dose 4-polig
Anzugsmoment max. 0,4Nm
Gewicht 26g

Umgebungsdaten

Umgebungstemperatur -25°C...+85°C
VDE-Schutzklasse III
Schutzart IP 67, gesteckt und verschraubt

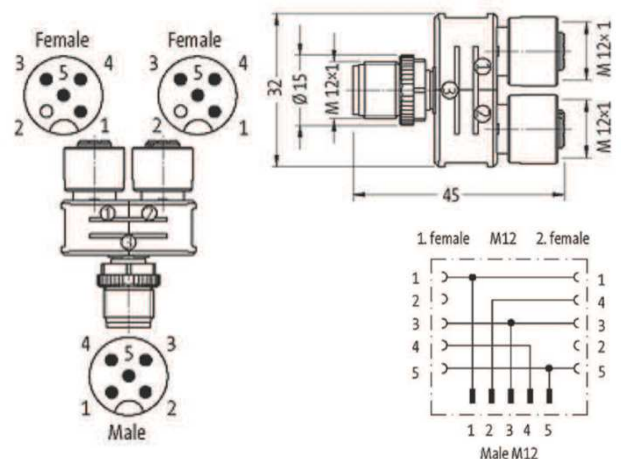

Bestellinformation

Bestell-Nr.

950177

Typ

KabTS12.5-2D12.4

Produktbeschreibung/ Typenübersicht

2-fach Verteiler M12 M8

T-Verteiler M12x1, M8x1
 2xDose M8, 3-polig
 Stecker M12, 4-polig,
 Hohe Schutzart IP 67

KabTSD12-S12.5



Technische Daten

Elektrische Daten

Betriebsspannung U_b
 Betriebsstrom je Kontakt, 40°C

max. 60V AC/DC
 max. 4A

Anzeigen

Ohne LED

Mechanische Daten

Schraubmaterial
 Anschluss, Stecker
 Anschluss, Dose
 Ausführung, Stecker
 Ausführung, Dose
 Anzugsmoment
 Gewicht

Ms vern.
 Schraubgewinde M12x1
 Schraubgewinde M8x1
 4-polig
 3-polig
 max. 0,4Nm
 18g

Umgebungsdaten

Umgebungstemperatur
 VDE-Schutzklasse
 Schutzart

-25°C...+85°C
 III
 IP 67, gesteckt und
 verschraubt

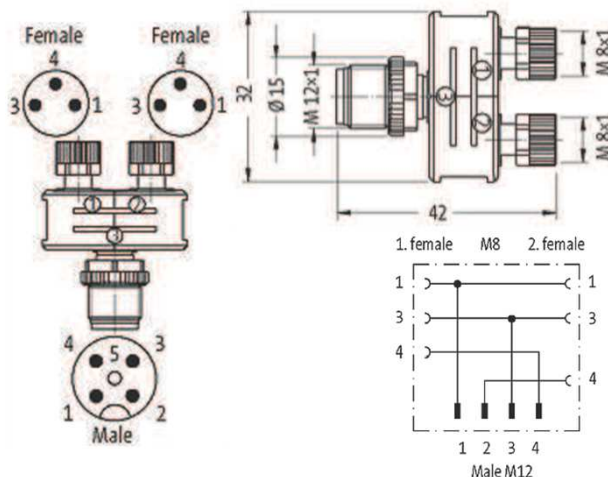

Bestellinformation

Bestell-Nr.

950178

Typ

KabTS12.5-2D8.3

Produktbeschreibung/ Typenübersicht

Verteilerinsel, M12

4-fach

KabV12-4x5-K0500

Passiv Verteiler M12x1
 2 Ausgänge je Steckplatz
 Pro Ausgang eine LED
 PE auf Pin 5
 Hohe Schutzart IP 67



Technische Daten

Elektrische Daten

Betriebsspannung U_B max. 30V DC
 Betriebsstrom je Kontakt max. 4A
 Summenstrom max. 8A

M12 Steckplatz	Aderfarbe	M12 Steckplatz	Aderfarbe
1 (+)	braun	1 / 4	weiß
3 (-)	blau	1 / 2	graurosa
5 (PE)	grüngelb	2 / 4	grün
		2 / 2	rotblau
		3 / 4	gelb
		3 / 2	weißgrün
		4 / 4	grau
		4 / 2	braungrün

Anzeigen

LED grün 1x Betriebsspannung
 LED gelb 2 je Steckplatz

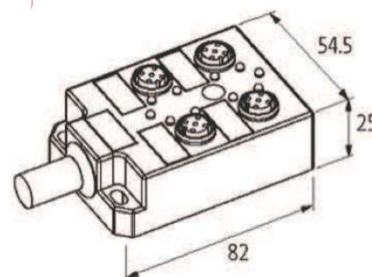

Mechanische Daten

Schraubmaterial Kunststoff
 Anschluss 4x M12x1
 Ausführung, Dose 5-polig
 Adernzahl 8x0,34mm², 3x0,75mm²
 Anzugsmoment max. 0,4Nm
 Gewicht 780g
 Mantelmaterial PUR/PVC
 Außendurchmesser 9,8mm
 Schleppkettentauglich 2 Mio.
 Biegeradius 12x Außendurchmesser

Bestellinformation

Bestell-Nr. 950263 Typ KabV12-4x5-K0500

Zubehör 910207 ZUB00207
 Verschlusschraube M12x1 /10er Pack

Umgebungsdaten

Umgebungstemperatur -20°C...+80°C
 VDE-Schutzklasse III
 Schutzart IP 67, gesteckt und verschraubt

Produktbeschreibung/ Typenübersicht

Verteilerinsel, M12

6-fach

KabV12-6x5-K0500

Passiv Verteiler M12x1
 2 Ausgänge je Steckplatz
 Pro Ausgang eine LED
 PE auf Pin 5
 Hohe Schutzart IP 67



Technische Daten

Elektrische Daten

Betriebsspannung U_B max. 30V DC
 Betriebsstrom je Kontakt max. 4A
 Summenstrom max. 8A

Anzeigen

LED grün 1x Betriebsspannung
 LED gelb 2 je Steckplatz

Mechanische Daten

Schraubmaterial Kunststoff
 Anschluss 6x M12x1
 Ausführung, Dose 5-polig
 Adernzahl 12x0,34mm², 3x0,75mm²
 Anzugsmoment max. 0,4Nm
 Gewicht 925g
 Mantelmaterial PUR/PVC
 Außendurchmesser 9,8mm
 Schleppkettentauglich 2 Mio.
 Biegeradius 12x Außendurchmesser

Umgebungsdaten

Umgebungstemperatur -20°C...+80°C
 VDE-Schutzklasse III
 Schutzart IP 67, gesteckt und verschraubt

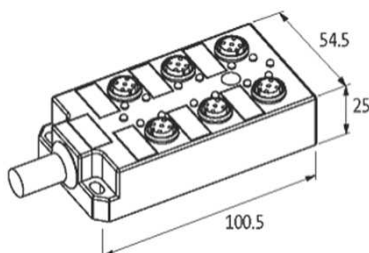

M12 Steckplatz	Aderfarbe	M12 Steckplatz	Aderfarbe
1 (+)	braun	5 / 4	rosa
3 (-)	blau	5 / 2	weißgelb
5 (PE)	grüngelb	6 / 4	rot
		6 / 2	gelbbraun
1 / 4	weiß		
1 / 2	graurosa		
2 / 4	grün		
2 / 2	rotblau		
3 / 4	gelb		
3 / 2	weißgrün		
4 / 4	grau		
4 / 2	braungrün		

Bestellinformation

Bestell-Nr. 950266 Typ KabV12-6x5-K0500

Zubehör 910207 ZUB00207
 Verschlusschraube M12x1 / 10er Pack

Produktbeschreibung/ Typenübersicht

Verteilerinsel, M12

8-fach

KabV12-8x5-K0500

Passiv Verteiler M12x1
 2 Ausgänge je Steckplatz
 Pro Ausgang eine LED
 PE auf Pin 5
 Hohe Schutzart IP 67



Technische Daten

Elektrische Daten

Betriebsspannung U_B max. 30V DC
 Betriebsstrom je Kontakt max. 4A
 Summenstrom max. 8A

Anzeigen

LED grün 1x Betriebsspannung
 LED gelb 2 je Steckplatz

Mechanische Daten

Schraubmaterial Kunststoff
 Anschluss 8x M12x1
 Ausführung, Dose 5-polig
 Adernzahl 16x0,34mm², 3x0,75mm²
 Anzugsmoment max. 0,4Nm
 Gewicht 780g
 Mantelmaterial PUR/PVC
 Außendurchmesser 8,1mm
 Schleppketentauglich 2 Mio.
 Biegeradius 12x Außendurchmesser

Umgebungsdaten

Umgebungstemperatur -20°C...+80°C
 VDE-Schutzklasse III
 Schutzart IP 67, gesteckt und verschraubt

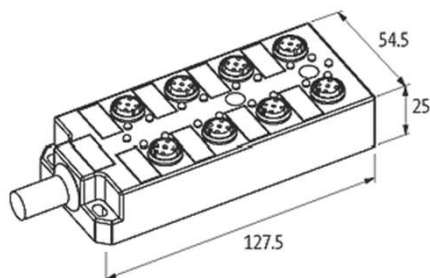

M12 Steckplatz	Aderfarbe	M12 Steckplatz	Aderfarbe
1 (+)	braun	5 / 4	rosa
3 (-)	blau	5 / 2	weißgelb
5 (PE)	grüngelb	6 / 4	rot
		6 / 2	gelbbraun
		7 / 4	schwarz
1 / 4	weiß	7 / 2	weißgrau
1 / 2	graurosa	8 / 4	violett
2 / 4	grün	8 / 2	graubraun
2 / 2	rotblau		
3 / 4	gelb		
3 / 2	weißgrün		
4 / 4	grau		
4 / 2	braungrün		

Bestellinformation

Bestell-Nr. **950267** Typ **KabV12-8x5-K0500**

Zubehör **910207** **ZUB00207**
 Verschlusschraube M12x1 /10er Pack